



# Combinatietoestel met glijbaan en klimnet

Leeftijd van 4 tot 12 jaar

**€7.924** excl. BTW

**€9.588,04** incl. BTW

## Toestelspecificaties

Toestel hoogte	Valhoogte	Valruimte
 310 cm	 210 cm	 68.5 m <sup>2</sup>

Benodigde ruimte

<b>L</b> 854 cm	X	<b>B</b> 802 cm	X	<b>H</b> 310 cm
-----------------	---	-----------------	---	-----------------

Toestel grootte

<b>L</b> 554 cm	X	<b>B</b> 452 cm	X	<b>H</b> 310 cm
-----------------	---	-----------------	---	-----------------

Productcode 3do-3517



## Beschrijving

Een uitgebreid combinatietoestel met een grote kunststof glijbaan en een klimnet biedt voldoende uitdaging, ook aan de hogere groepen die op het schoolplein van de basisschool spelen.

## Combinatietoestel met glijbaan en klimnet

Dit speeltoestel bestaat uit 2 platformen van 150 cm die met elkaar verbonden zijn door een verticaal klimnet. Het ene platform beklim je via de gebogen kronkeltrap of via de horizontale stangen. Op dit platform heb je de mogelijkheid via de brandweerstang weer af te dalen maar je kunt ook het klimnet trotseren om naar het andere platform te komen. Het tweede platform kun je ook op verschillende manieren beklimmen. Kies je voor de spiraal, de slangentrap of ook hier weer voor de horizontale stangen. De robuuste kunststof glijbaan geeft je in ieder geval een veilige manier om af te dalen.

## Robuust metaal, betaalbaar kunststof

Het combinatietoestel behoort tot de [metaal- en kunststof lijn](#) van TnT. Dit zijn speeltoestellen die robuust metaal combineren met betaalbaar kunststof. Alle speeltoestellen in deze lijn zijn zelf aan te passen in de [TnT 3D-ontwerper](#). Maar je kunt in dit online ontwerpprogramma ook helemaal opnieuw beginnen en zelf een speeltoestel tekenen. Bepaal het aantal platformen en combineer deze met de verschillende metalen of kunststof speelelementen. Ook de [kleurstelling van je ontwerp](#) bepaal je zelf door te kiezen uit minstens 12 verschillende kleuren. Hoe leuk is dat? [Ga snel naar de TnT 3D-ontwerper](#) en teken het speeltoestel van je dromen.

## Foto's

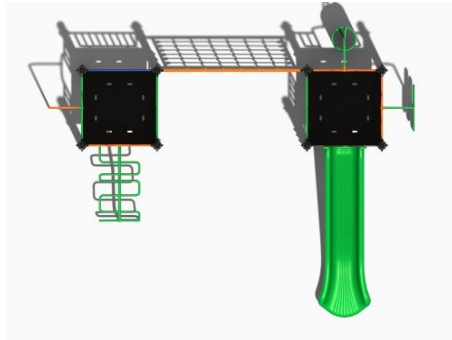

# Technische tekeningen

## Matenplan

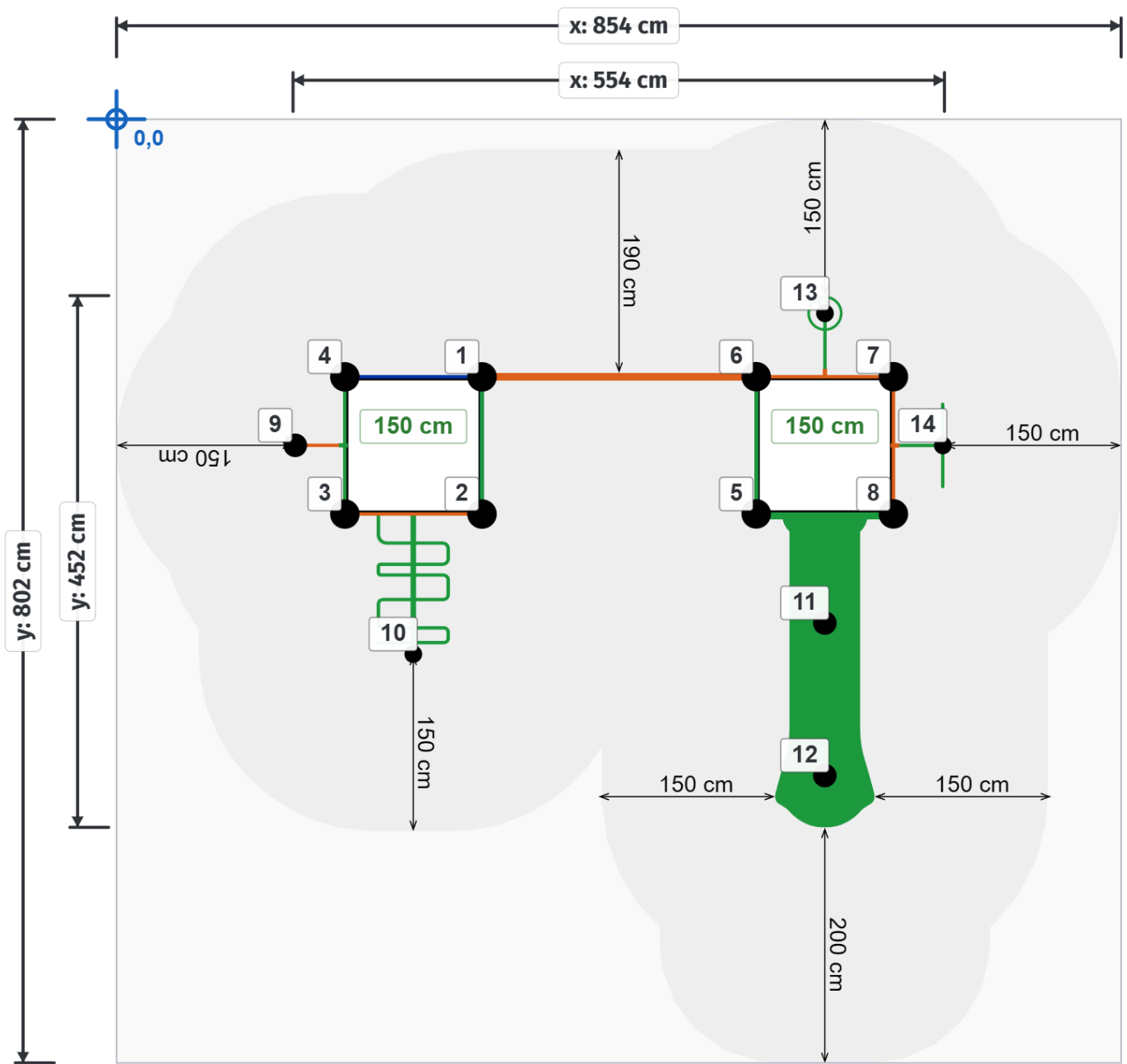

# Palenplan

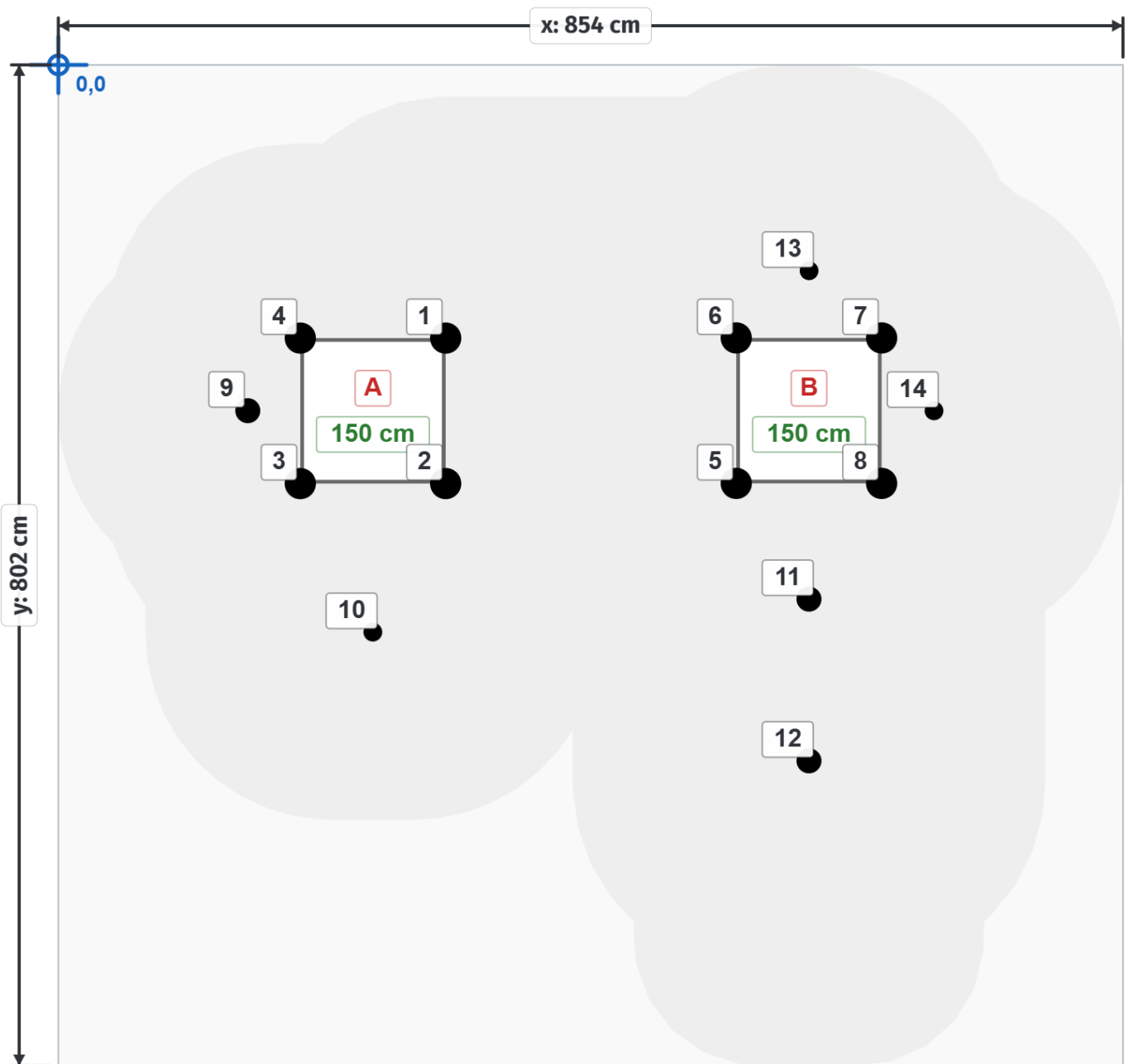



TnT speeltoestellen



## Spelen met kleur zonder extra kosten

Kleuren spelen een belangrijke rol in een mensenleven, bewust en onbewust. Houd bij de inrichting van een speelplek daarom rekening met de kleurbeleving van kinderen. Bij TnT mag je zelf de kleuren van je speeltoestel bepalen. Kies voor kleuren die passen bij de leeftijdsgroep van de kinderen, aansluiten op je huisstijl of opgaan in de omgeving. Het aanpassen van de kleuren is een gratis service.



Metaal



Kunststof



PE



PE met gravering



HPL kleur

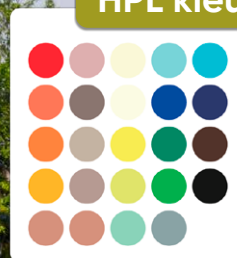

HPL met hout textuur

## Technisch materialenoverzicht

Op deze pagina vind je een lijst met de meest gebruikte materialen in onze speeltoestellen en andere producten. Mocht je specifieke informatie wensen over een bepaald toestel of de gebruikte materialen, neem dan even contact met ons op.

### Ronde palen / staanders, Bovenbalk, Wip-balk, Schommelstelling

90mm of 114mm gegalvaniseerd gepoedercoat staal met antiroest afwerking



### Vierkante (natuurlijke) palen / staanders

100mm x 100mm aluminium 3,5mm dik



### Vloeren, Plateau, Trappen, Zitvlak

3mm RVS frame met een 15mm HPL plaat

HPL trappen: 15mm HPL panelen met aluminium stepjes



### Duikelstangen, Spijlwanden, Stangen, Hangrekken, HPL Trapleuningen

2,5mm gegalvaniseerd gepoedercoat antiroest staal. Laser gesneden



### Wanden, Zitjes

Standaard wanden en zitjes: PE board

HPL wanden: 15mm HPL panelen



### Glijbanen

RVS: Roestvrij staal

Kunststof: Gerecycled LLDEP 10mm zonbestendig plastic in mallen vorm gegeven

HPL: 2mm roestvrij staal met 15mm HPL panelen



**Kunststof** Gerecycled LLDEP 10mm zonbestendig plastic. In mallen vorm gegeven

**Netten** 18 mm 6-draads-staaltouwen, onderling verbonden met aluminium verbindings- koppelingen

**Schommel-lagers** Gegalvaniseerd staal, met nylon lagers en M12 draadstang

**Schommel-kettingen** Roestvrij staal Ø6mm

**Schommel-zitting** Spuitgegoten EPDM rubber met aluminium inlegplaat

**Stepjes** Pe Board 15 mm

**Kettingen** 8mm RVS kettingen

**Handvaten** LLDEP 10mm met rubber gecoat anti slip afwerking

**Paalkappen** Aluminium

Kunststof - Gerecycled LLDEP 10mm zonbestendig plastic. In mallen vorm gegeven

**Schroeven** RVS 6 kant schroeven en gepolijste torx bouten